



KENNIG Touch Lysdæmper

Til elektroniske trafoer og glødelamper

Som du kan se, er det enkelt at montere de forskellige kontakter fra KENNIG. Er du i tvivl om noget, er der en udførlig vejledning på www.kennig.dk. Hvis du ikke er sikker, på hvordan du skal montere den kontakt du har købt, så kontakt din lokale el-installatør.

Standard opmærkning på KENNIG materiel

- R** Rød knap bruges til faseledning
- S** Sort knap bruges til mellemledning

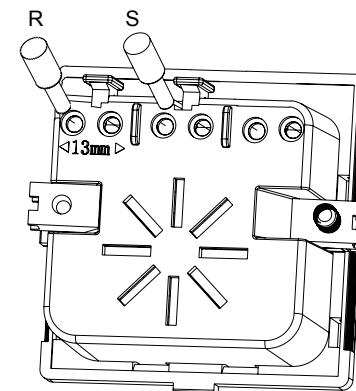

KENNIG ApS

Gl. Højmevej 191 · 5250 Odense SV
Tlf.: 7020 4310 · Fax 7020 5810
info@kennig.dk · www.kennig.dk

KENNIG ApS

Gl. Højmevej 191 · 5250 Odense SV
Tlf.: 7020 4310 · Fax 7020 5810
info@kennig.dk · www.kennig.dk

KENNIG Touch lysdæmper

KENNIG Touch lysdæmperen kan anvendes til dæmpning af lavvoltage halogenlamper når disse er forsynet fra en elektronisk transformer, eller glødelamper 40-180W.

Funktion:

Kortvarig berøring = tænd (sidste niveau) eller sluk.

Længere tids berøring = regulering af lyset.

Man kan vende reguleringsretningen (ned/op) ved kortvarigt at slippe dækpladen.

Mærkespænding: 230 V a.c/50 Hz

Mærkeeffekt: 40 - 150 VA eller
40 - 180 W

Dæmningsprincip: Fasestyring,
Bagkant

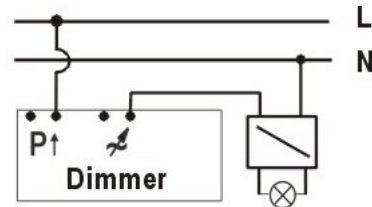

Fejlsøgning

Ved montage må lysdæmperen ikke overspændes i underlag eller dase, idet dette kan medføre følsomhedsproblemer pga. deformation af sokkelfront.

Bemærk:

Lysdæmperen må ikke placeres i direkte sol. Der kan, i armerede beton vægge, optræde fejlfunktion, hvis lysdæmperen er placeret i umiddelbart nærhed af potentialudlignede armeringsjern.

Lysdæmperen kan ikke anvendes i forbindelse med korrespondancetænding.

Montagevejledning

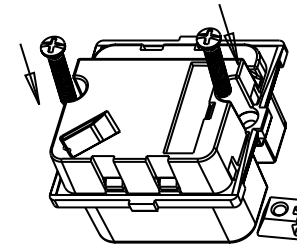
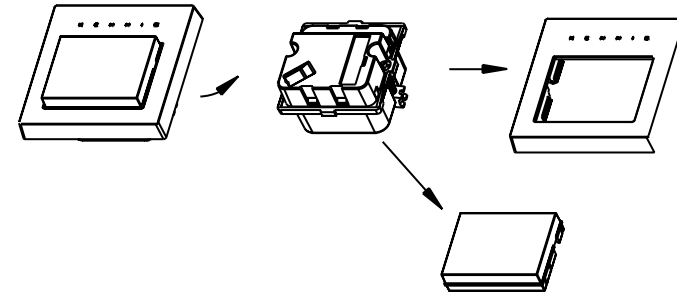

Afbryd strømmen i måler- eller gruppetavle og demonter eksisterende afbryder. Notér ledningernes placering. Tryk indsatsen ud af rammen. Pil tangenten af indsatsen.

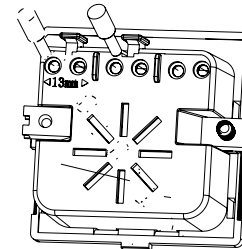

Ledningerne stikkes ind i de respektive klemmer. Der skal afisoleres 12 mm. Ved anvendelse af blød ledning, skal der anvendes ledningstykker. Træk i ledningerne for at sikre, at de sidder fast.

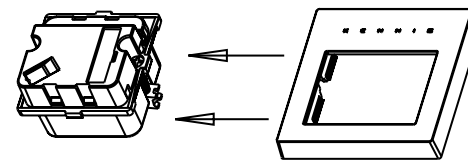

Klik rammen på, og skru dernæst afbryderen fast i dase/underlag. Evt. erstattes klostykker/skruer med længere montageskruer.

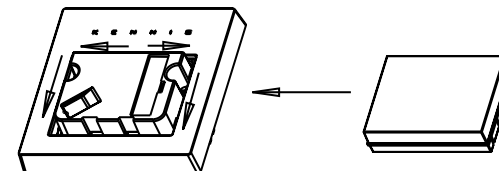

Tryk tangenten fast på indsatsen.